

2026

Índice de Productos

Quemadores	3 - 4
Cazos y Peroles	5 - 7
Freidoras	8 - 9
Atemperadores	10 - 11
Cocedor de tocinillos	11
Barquillero/Neuler	12
Escudilladoras	13
Armarios de Fermentación	14 - 15
Carros y Armarios	16 - 17
Mesas	18 - 19
Mobiliario metálico	19
Fregaderos	20
Utillajes	21 - 26
Maquinaria auxiliar	27
Maquinaria principal	28 - 29
Accesorios	30 - 32
Protecciones	33

Resistencias blindadas en tubo de acero-inox. Distintas medidas para cubrir todas las necesidades: Fundir, tostar azúcar, acaramelar elaborados de crema, tostar jamón york, decorar tostado en rayas,...

Posibilidad de personalizar cualquier modelo de quemador con texto o con su logotipo para marcar sus elaboraciones.



Disponemos de soportes murales o de sobremesa para colgar los quemadores eléctricos.

Modelo	Ref.	Descripción	Precio
	101QEL1	Quemador T eléc. largo. 70x230x3. Conex. desmontable. 220 V. 1,5 KW. 1,2 Kg.	187,-
	101QLC1	Quemador T eléc. largo. 70x230x3. Conex. fija. 220 V. 1,5 KW. 1,2 Kg.	117,-
	101QEL2	Quemador T eléctrico, largo. 75x235x5. Conexión desmontable. 220 V. 2,0 KW. 1,7 Kg.	215,-
	101QLC3	Quemador T eléctrico, largo. 11x200. Decoración, resistencia suelta. Conexión fija 220 V. 1,5 KW. 0,8 Kg.	87,-
	101QER2	Quemador T eléctrico, redondo. 105 Ø.	187,-
	101QLC2	Conexión desmontable 220 V. 0,9 KW. 1,2 Kg. Conexión fija 220 V. 0,9 KW. 1,2 Kg.	117,-
	101QER4	Quemador T eléctrico redondo. 140 Ø. Conexión desmontable. 220 V. 2,5 KW. 1,9 Kg.	DESCATALOGADO TEMPORALMENTE
	101QELO	Fabricar y soldar marca en cualquier Quemador T. (precio por le	DESCATALOGADO TEMPORALMENTE
	102SQUM	Soporte mural inoxidable para cualquier tipo de quemador.	49,-
	102SQUS	Soporte sobremesa inoxidable para cualquier tipo de quemador.	99,-
	103CUAT	Cuadro regulador automatico. Temporizador universal para quemadores.	205,-
	103RC01	Cable recambio conexión <u>redonda</u> . Quemador desmontable	29,70

Resistencias blindadas en tubo de acero-inox. Distintas medidas para cubrir todas las necesidades: Fundir, tostar azúcar, acarmelar elaborados de crema, tostar jamón york, decorar tostando en rayas,...

Posibilidad de personalizar cualquier modelo de quemador con texto o con su logotipo para marcar sus elaboraciones.











Disponemos de soportes murales o de sobremesa para colgar los quemadores eléctricos.

Modelo	Ref.	Descripción	Precio
	103RC06	Cable recambio conexión <u>plana</u> . Quemador T desmontable.	29,70
	103RM04	Mango recambio conexión <u>plana</u> . Quemador T desmontable.	59,-
	103RC02	Cable recambio conexión. Quemador S desmontable de <u>3 bornes</u>	53,50
	103RC09	Conexión suelta. Quemador S desmontable de <u>3 bornes</u>	44,30
	103RM02	Mango desmontable de recambio. Quemador S de <u>3 bornes</u>	34,-

Recipientes de cobre con interior de cromo duro y resistencias soldadas. Conexión eléctrica extraíble de silicona. Asa plastificada y mango anticalórico. Cuadro de maniobra opcional regulable para varias intensidades de calor. Para uso directo al fuego, disponemos de modelos sin electrificar.

Modelo	Ref.	Descripción	Precio
	104CA01	Cazo cobre, baño interior inoxidable. Para fuego. Mango madera. 4 lts. 1,8 Kg	314,-
	104CA02	Cazo cobre, baño interior inoxidable. Para fuego. Mango madera. 7,5 lts. 3 Kg	338,-
	104CA04	Cazo T , baño interior inoxidable. Eléctrico, resistencias soldadas. 4 lts. 210 Ø x 170 mm. 230 V Monofásico, 1,5 Kw. 2 Kg	716,-
	104CA05	Cazo T , baño interior inoxidable. Eléctrico, resistencias soldadas. 7,5 lts. 265 Ø. x 205 mm. 230 V Monofásico, 2 Kw. 3,2 Kg	776,-
	104PE01	Perol, baño interior inoxidable. Para fuego. 360 Ø x 250 mm	DESCATALOGADO TEMPORALMENTE
	104PE02	Perol, baño interior inoxidable. Para fuego. 395 Ø x 290 mm. 25 lts. 8 Kg	557,-
	104PE06	Perol T , baño interior inoxidable. Resistencias soldadas. Conexión extraíble	DESCATALOGADO TEMPORALMENTE
	104PE08	• 14 lts. 360 Ø x 250 mm, 230 V. Trifásico, 4 Kw. 7 Kg • 14 lts. 360 Ø x 250 mm, 400 V. Trifásico, 4 Kw. 7 Kg	
	104PE07	Perol T , baño interior inoxidable. Resistencias soldadas. Conexión extraíble	1.516,-
	104PE09	• 25 lts. 395 Ø x 290 mm, 230 V. Trifásico, 6 Kw. 9 Kg • 25 lts. 395 Ø x 290 mm, 400 V. Trifásico, 6 Kw. 9 Kg	1.516,-
	104H001	Hornillo de fundición para cazo o perol. Aros reducción. Homologado butano	425,-
	104H002	Hornillo de fundición para cazo o perol. Aros reducción. Homologado gas natural	425,-
	105CUAT	Cuadro eléctrico automático temporizador universal para cazo	205,-

Recipiente de cobre con interior de cromo duro y resistencias soldadas. Conexión eléctrica extraíble de silicona. Asa plastificada y mango anticalórico. Cuadro de maniobra opcional regulable para varias intensidades de calor. Para uso directo al fuego, disponemos de modelos sin electrificar.

Modelo	Ref.	Descripción	Precio
	105CUMA	Cuadro eléctrico maniobra 3 velocidades para perol	215,-
	106RC01	Cable recambio conexión <u>redonda</u> . Cazo desmontable	29,70
	106RC06	Cable recambio conexión <u>plana</u> , cazo T	29,70
	106RC02	Cable recambio conexión cazo S desmontable de <u>3 bornes</u>	53,50
	106RC09	Conexión suelta cazo S desmontable <u>3 bornes</u>	44,30
	106RC07	Cable recambio. Conexión perol S antiguo	243,-
	106RC03	Cable recambio conexión extraíble para perol T de 14 y 25 lts	66,70
	106RC08	Cable recambio perol S moderno <u>rosca</u>	162,70
	106RC18	Conector sellado perol S . Moderno <u>rosca</u>	91,70,-
	106RC04	Cable Esteatita, recambio conexión cazo, desmontable con cazuela de aluminio.	35,-



Recipiente de cobre con interior de cromo duro y resistencias soldadas. Conexión eléctrica extraíble de silicona. Asa plastificada y mango anticalórico. Cuadro de maniobra opcional regulable para varias intensidades de calor. Para uso directo al fuego, disponemos de modelos sin electrificar.

Modelo	Ref.	Descripción	Precio
	106RC05	Cable recambio conexión desmontable para cazo S 3 bornes, moderno de <u>rosca</u> .	56,70
	106RC15	Conector sellado cazo S 3 bornes, moderno de <u>rosca</u>	56,70
	106RC35	Tapón cazo S moderno <u>rosca</u>	15,40
	106RC38	Tapón perol S moderno <u>rosca</u>	21,70,-
	106RM05	Tapón goma conexión plana mango cazo T	19,75
	106RM03	Mango recambio conexión plana cazo T	59,-
	106RM02	Mango recambio desmontable para cazo S <u>3 bornes</u>	34,-
	106DB04	Baño inoxidable de recuperación interior para cazo de 4 lts. 21 Ø	159,-
	106DB07	Baño inoxidable de recuperación interior para cazo de 7,5 lts. 27 Ø	170,-
	106DB14	Baño inoxidable de recuperación interior para perol de 14 lts. 36 Ø	218,-
	106DB25	Baño inoxidable de recuperación interior para perol de 25 lts. 39 Ø	255,-
	106DB40	Baño inoxidable de recuperación interior para perol de 40 lts. 49 Ø	481,-

Fabricadas en acero inoxidable 18/8. Control de temperatura regulable. Totalmente desmontables para facilitar la limpieza general. Cuentan con accesorios de tapa o prensa para sumergir el producto a elaborar. Las freidoras de "DONNUTS" voltean y frien el producto por los dos lados, escurren y glasean.

Modelo	Ref.	Descripción	Precio
	107FE01	Freidora eléctrica 100x50. Termostato 230 V. Trifásico. 11 Kw	1.568,-
	107FE02	Freidora eléctrica 100x50. Termostato 400 V. Trifásico. 11 Kw	1.568,-
	107FE03	Freidora eléctrica 50x50. Termostato 230 V. Trifásico. 5,5 Kw	862,-
	107FE04	Freidora eléctrica 50x50. Termostato 400 V. Trifásico. 5,5 Kw	862,-
	107FE05	Freidora eléctrica 40x40. Termostato 230 V. Trifásico. 5,5 Kw	821,-
	107FE06	Freidora eléctrica 40x40. Termostato 400 V. Trifásico. 5,5 Kw	821,-
	107FE11	Freidora eléctrica 8 "DONNUTS" automática. 220 V. Trifásico. 5 Kw	1.610,-
	107FE12	Freidora eléctrica 8 "DONNUTS" automática. 380 V. Trifásico. 5 Kw	1.610,-
	107FE21	Freidora eléctrica 4 "DONNUTS" automática. 220 V. Monofásico. 2,5 Kw	1.217,-
	108CD50	Molde corta-"DONNETES" manual. Exterior 50 mm. Ø, interior 15 mm Ø	73,-
	108CD73	Molde corta-"DONNUTS" manual. Exterior 73 mm. Ø, interior 24 mm Ø	74,-
	108CD99	Molde corta-"DONNAS" manual. Exterior 100 mm. Ø, interior 30 mm Ø	94,-
	108FE01	Cesta inoxidable, malla 4 x 4 mm. Recambio freidora 100x50 cm.	310,-
	108FE03	Cesta inoxidable, malla 4 x 4 mm. Recambio freidora 50x50 cm.	159,-
	108FE05	Cesta inoxidable, malla 4 x 4 mm. Recambio freidora 40x40 cm.	152,-
	108RE35	Reja inoxidable malla 4 x 4 mm. para sumergir producto. 35x35 cm.	67,-
	108RE45	Reja inoxidable malla 4 x 4 mm. para sumergir producto. 45x45 cm.	79,-
	108TF00	Tapa acero inoxidable para freidora. 100x50 cms.	199,-
	108TF40	Tapa acero inoxidable para freidora. 40x40 cms.	94,-
	108TF50	Tapa acero inoxidable para freidora. 50x50 cms.	97,-
	109TF80	Tapa doble, acero inoxidable para freidora. 8 "DONNUTS"	167,-
	108GF00	Adaptar grifo a cualquier modelo de freidora para vaciado de aceite.	67,-



Fabricadas en acero inoxidable 18/8. Control de temperatura regulable. Totalmente desmontables para facilitar la limpieza general. Cuentan con accesorios de tapa o prensa para sumergir el producto a elaborar. Las freidoras de "DONNUTS" voltean y frien el producto por los dos lados, escurren y glasean .

Modelo	Ref.	Descripción	Precio
	108PF00	Pie para freidoras de 50x50 y 40x40, mods: 107FE03, 107FE04, 107FE05 y 107FE06.	456,-
	108PF02	Pie para freidoras de 100x50, mods: 107FE01 y 107FE02.	651,-

Funcionamiento de resistencias en seco. Se suministran con placa lisa para conversión en mesa caliente. Posibilidad de combinar diferentes capacidades a través de cubetas gastronorm. Sin mantenimiento



Modelo	Ref.	Descripción	Precio
	109T000	Olla eléctrica cobertura/gelatina. 5 litros. Ø 24x14 cms Termostato. 230 V. 0,6 Kw.	298,-
	109T028	Atemp. 60x40. 1 recipiente gastronorm. 28 lt. 230 V, 1 Kw.	535,-
	109T021	Atemp. 60x40. 1 recipiente gastronorm. 21 lt. 230 V, 1 Kw.	513,-
	109TE01	Atemp. 60x40. 1 recipiente gastronorm. 14 lt. 230 V, 1 Kw.	493,-
	109TE00	Atemp. 60x40. 2 recipientes gastronorm. 12+12 lt. 1 Kw	545,-
	109T018	Atemp. 60x40. 2 recipientes gastronorm. 9+9 lt. 1 Kw	524,-
	109TE02	Atemp. 60x40. 2 recipientes gastronorm. 6+6 lt. 1 Kw	503,-
	109T017	Atemp. 60x40. 3 recip. gastronorm. 9+4+4 lt. 230 V, 1 Kw.	535,-
	109TE03	Atemp. 60x40. 3 recip. gastronorm. 6+3+3 lt. 230 V, 1 Kw.	513,-
	109TE16	Atemp. 60x40. 4 recip. gastronorm. 4+4+4+4 lt. 230 V, 1 Kw.	535,-
	109TE04	Atemp. 60x40. 4 recip. gastronorm. 3+3+3+3 lt. 230 V, 1 Kw.	520,-
	109TE11	Atemp. 60x40. 1 recipiente redondo. 8 lt. 230 V, 1 Kw.	520,-
	109TE12	Atemp. 60x40. 2 recipientes redondos. 5+2 lt. 230 V, 1 Kw.	535,-
	109TE23	Atemp. 30x40. 1 recipiente redondo. 5 lt. 230 V, 1 Kw.	483,-
	109TE24	Atemp. 30x40. 1 recipiente gastronorm. 9 lt. 230 V, 1 Kw.	483,-
	109TE21	Atemp. 30x40. 1 recipiente gastronorm. 6 lt. 230 V, 1 Kw.	462,-
	109TE25	Atemp. 30x40. 2 recip. gastronorm. 4+4 lt. 230 V, 1 Kw.	493,-
	109TE22	Atemp. 30x40. 2 recip. gastronorm. 3+3 lt. 230 V, 1 Kw.	483,-

Funcionamiento de resistencias en seco. Se suministran con placa lisa para conversión en mesa caliente. Posibilidad de combinar diferentes capacidades a través de cubetas gastronorm. Sin mantenimiento

Modelo	Ref.	Descripción	Precio
	109TE90	Placa caliente 60x40. Termostato 0° - 90° Monofásico. 0,9 Kw	288,-
	109TE92	Placa caliente 53x32. Termostato 0° - 90° Monofásico. 0,6 Kw	264,-
	109TE80	Conversión a doble temperatura de cualquier atemperador	+ 210,-
	109TEA1	Armario eléctrico de cobertura dos pisos. 855x420x617 cm	1.920,-

Cocedor de tocinillos

Caja de acero inoxidable con capacidad para 5 lts de agua. Resistencias en seco. Se suministra con tres pisos, "parrillas" con una producción aproximada de 100 moldes de tociniillo de 3 cm de diámetro por piso. Opcionalmente disponible cubeta de 40x27x4 cm para pieza entera de tociniillo.

Modelo	Ref.	Descripción	Precio
	111CT03	Cocedor eléctrico. 3 Pisos. 50x30x26 cm. 230 V. Monofásico. Capacidad agua 5 lts. 1,8 Kw	923,-
	111CU01	Cubeta opcional "flan chino" para soporte bandeja, 40 x 27 x 4 cms	19,50

Aparato eléctrico monofásico o trifásico. Construido en acero inoxidable 18/8. Platos carenados con o sin dibujo, con control de temperatura regulable independiente. Montajes de 1,2,3 ó 4 platos de 200 ó 250 mm de diámetro.

Modelo	Ref.	Descripción	Precio
	112BN01	Barquillero eléctrico. Modelo 3 platos de Ø 200 mm. Monofásico/trifásico, 3,6 Kw	3.120,-
	112BN03	Barquillero eléctrico. Modelo 3 platos de Ø 250 mm. Monofásico/trifásico, 3,9 Kw	3.289,-
	112BS02	Barquillero eléctrico sobremesa. 1 plato de Ø 250 mm. Monofásico, 1,3 Kw	1.034,-
	112ST02	Piedra para pulir platos Barquillero/Neuler	35,-
	112ST04	Palillo formador madera de haya para Barquillero/Neuler	5,-
	112ST00	Alcuza inoxidable dosificador manual. 1,2 lt	56,-



Máquinas de pie con corte a pedal, ancho de papel 40 cms y modelo de sobremesa de corte manual, ancho de papel 37, 38 ó 40 cms. Provistas de rollo de papel reemplazable. Contrapuerta para el paso y corte de la pasta. Tolva extraíble para facilitar la limpieza. Permite obtener con rapidez y perfección, planchas de bizcocho, sequillos y melindros.

Modelo	Ref.	Descripción	Precio
	113ES01	Máquina bizcochos de pie. 3 plantillas. Rollo ancho papel 40 cm	2.197,-
	113ES03	Escudilladora sobremesa manual con cortapuerta. Rollo ancho papel 37 cms.	363,-
	113ES05	Escudilladora sobremesa manual con cortapuerta. Rollo ancho papel 38 cms.	363,-
	113ES04	Escudilladora sobremesa manual con cortapuerta. Rollo ancho papel 40 cms.	363,-
	114BP00	Bobina de papel 34 cm. x 750 mts. Máquina de pie. 16 Kg. aprox	69,80
	114BP01	Bobina de papel. 40 cm x 750 mts. Máquina de pie. 19 Kg. aprox	77,70
	114BP02	Bobina de papel. 43 cm x 750 mts. Máquina de pie. 21,5 Kg. aprox	86,80
	114BP04	Bobina de papel. 45 cm x 750 mts. Máquina de pie. 22 Kg. aprox	87,20
	114BP03	Bobina de papel. 47 cm x 750 mts. Máquina de pie. 23 Kg. aprox	87,70
	114BP10	Bobina de papel 30 cm. x 200 mts. Máquina de sobremesa. 3,5 Kg. aprox	16,60
	114BP11	Bobina de papel 37 cm. x 200 mts. Máquina de sobremesa. 4,3 Kg. aprox	21,40
	114BP13	Bobina de papel 38 cm. x 200 mts. Máquina de sobremesa. 4,5 Kg. aprox	22,10
	114BP14	Bobina de papel 39 cm. x 200 mts. Máquina de sobremesa. 4,6 Kg. aprox	22,20
	114BP12	Bobina de papel 40 cm. x 200 mts. Máquina de sobremesa. 4,7 Kg. aprox	22,30
	114PC01	Papel Kraft 60 gr. Hojas de 35 x 47. 10 Kg. 1.000 hojas aprox.	47,-
	114PC02	Papel Kraft 60 gr. Hojas de 34 x 60. 10 Kg. 1.000 hojas aprox.	47,-
	114PC03	Papel Kraft 60 gr. Hojas de 60 x 40. 10 Kg. 1.000 hojas aprox.	47,-
		Para máquina de pie o sobremesa	
	114PE01	• Peine escudilladora manual paso melindro	40,40
	114PE02	• Peine escudilladora manual paso sequillo	40,40
114PE03	• Peine escudilladora manual plancha bizcocho	40,40	

Acero inoxidable interior/ exterior, de fermentación controlada con tres fases programables independientes. **Conservación:** Controlando tiempo y temperatura. **Fermentación:** Controlando tiempo, temperatura y humedad. **Dormilón:** Controlando temperatura y humedad.

Guías regulables. Posición/separación entre guías: 3,5 - 7 y 10,5 cm



Fermentación Controlada

Modelo	Ref.	Descripción	Precio
	115BH20	Armario bajo horno. Panel digital. 20 bandejas de 60x40 cm.	5.520,-
	115BH21	Armario bajo horno. Panel digital. Puerta cristal. 20 bandejas de 60x40 cm.	5.650,-
	Con GUÍAS para bandejas de 60x40 cm		
	115AD20	20 bandejas. Básica. Panel digital	5.290,-
	115AD22	20 bandejas. Entrada agua automática. Puerta cristal. Panel digital	5.610,-
	115AD23	20 bandejas. Entrada agua autom. Puerta cristal. Humidificador. Panel digital	5.720,-
	115DV20	20 bandejas. Modelo DAVFER+. Luz interior. Panel táctil	6.040,-
	115AD40	40 bandejas. Básica. Panel digital	6.520,-
	115AD42	40 bandejas. Entrada agua automática. Puerta cristal. Panel digital	6.820,-
	115AD43	40 bandejas. Entrada agua autom. Puerta cristal. Humidificador. Panel digital	6.950,-
115DV40	40 bandejas. Modelo DAVFER+. Luz interior. Panel táctil	7.470,-	
	Para CARRO de bandejas de 60x40 cm		
	115CD21	22 bandejas. Básica. Panel digital	6.670,-
	115CD22	22 bandejas. Entrada agua automática. Puerta cristal. Panel digital	6.760,-
	115CD23	22 bandejas. Entrada agua autom. Puerta cristal. Humidificador. Panel digital	6.870,-
	115DV22	22 bandejas. Modelo DAVFER+. Luz interior. Panel táctil	7.420,-
	115CD41	44 bandejas. Básica. Panel digital	7.130,-
	115CD42	44 bandejas. Entrada agua automática. Puerta cristal. Panel digital	7.510,-
	115CD43	44 bandejas. Entrada agua autom. Puerta cristal. Humidificador. Panel digital	7.870,-
115DV44	44 bandejas. Modelo DAVFER+. Luz interior. Panel táctil	8.390,-	
115DV46	20 bandejas 80x100. Modelo DAVFER+. Luz interior. Panel táctil	8.970,-	

Acero inoxidable interior/externo, de fermentación controlada con tres fases programables independientes. **Conservación:** Controlando tiempo y temperatura. **Fermentación:** Controlando tiempo, temperatura y humedad. **Dormilón:** Controlando temperatura y humedad.

Guías regulables. Posición/separación entre guías: 3,5 - 7 y 10,5 cm

Fermentación Clásica (Directa)

Modelo	Ref.	Descripción	Precio
	117ACF1	<p>Armario de fermentación directa para capacidad 23 bandejas de 60 x 40 separación de 7 cms entre guías.</p> <p>Medidas exteriores boca 50 fondo 73 alto 200 cms. Desague posterior Resistencia calor seco de 1 kw resistencia calor humedo 1,5 kw un solo termostato analogico 0 a 90 grados. Conectado a 220 v monofasico.</p>	2.640,-
	<p>117AC01</p> <p>117AC11</p> <p>117AC02</p> <p>117AC22</p>	<p>BANDEJAS de 60x40 cm.</p> <p>Con guías regulables. Posición/separación entre guías: 3,5 - 7 y 10,5 cm. Termostato digital. Control caudal de humedad. Luz chivato de falta de agua. Defensa falta de agua en resistencia.</p> <p>Con guías para 20 bandejas. Entrada de agua automática. Puerta cristal</p> <p>Para carro con 22 bandejas. Entrada de agua automática. Puerta cristal</p> <p>Con guías para 40 bandejas. Entrada de agua automática. Puerta cristal</p> <p>Para carro con 44 bandejas. Entrada de agua automática. Puerta cristal</p>	<p>4.020</p> <p>4.020</p> <p>4.370</p> <p>4.540</p>

Carros de metal y en acero inoxidable en todas las medidas. Desmontables o fijos. De varilla o angulos. Sistema imprescindible para almacenar, cocer, etc...

Modelo	Ref.	Descripción	Precio
	119CA01	Carro zinc desmontable. 22 bandejas 60x40. Boca 40.	240,-
	119CA02	Carro zinc desmontable. 22 bandejas 60x40. Boca 60.	240,-
	119CA03	Carro zinc desmontable. 22 bandejas 60x80. Boca 60.	435,-
	119CA11	Carro acero inoxidable desmontable. 22 bandejas 60x40. Boca 40.	298,-
	119CA12	Carro acero inoxidable desmontable. 22 bandejas 60x40. Boca 60.	298,-
	119CA13	Carro acero inoxidable desmontable. 22 bandejas 60x80. Boca 60.	548,-
	119CA15	Carro acero inoxidable fijo, soldado para horno 60x40	626,-
	119CA17	Carro acero inoxidable fijo, soldado para horno 60x80	678,-
	119CA21	Carro forrado galvanizado. 22 bandejas 60x40. Boca 40.	730,-
	119CA22	Carro forrado galvanizado. Electrificado. 22 bandejas 60x40. Boca 40. 220 V Monofásico, 1 Kw	970,-
	119CA23	Carro forrado inoxidable. 22 bandejas 60x40. Boca 40.	1.130,-
	119CA24	Carro forrado inoxidable. Electrificado. 22 bandejas 60x40. Boca 40. 220 V Monofásico, 1 Kw	1.370,-

Carros de metal y en acero inoxidable en todas las medidas. Desmontables o fijos. De varilla o angulos. Sistema imprescindible para almacenar, cocer, etc...

Modelo	Ref.	Descripción	Precio
	119FC01	Funda carro puerta ciega con cremallera. 60x40.	85,90
	119FC02	Funda carro puerta transparente con cremallera. 60x40.	93,35
	119FC03	Funda carro puerta ciega con cierre "Velcro". 60x40.	80,60
	119FC04	Funda carro puerta transparente con cierre "Velcro". 60x40.	85,90
		Incremento para cualquier modelo de carro de 60x80	+30,-
	1190B01	Ordenador galvanizado para apilar bandejas de limpieza. Un piso	264,-
	1190B02	Ordenador galvanizado para apilar bandejas de limpieza. Dos pisos	360,-
	1190B04	Ordenador inoxidable para apilar bandejas de limpieza. Un piso	306,-
	1190B05	Ordenador inoxidable para apilar bandejas de limpieza. Dos pisos	398,-
	119PG15	Palillero galvanizado, 15 bandejas, varillas un lado	320,-
	119PG30	Palillero galvanizado, 30 bandejas, varillas dos lados	380,-
	120BS01	Burrito inoxidable, soporte peroles para todos los diámetros	287,-
	120MS02	Mesa galvanizada, soporte limpieza bandejas 1 hilera	298,-
	120MS03	Mesa soporte para montadora de nata	139,-
	121AM01	Armario pared inox. estante intermedio. Puertas correderas. 100x40x60 cms.	678,-
	121AM02	Armario pared inox. estante intermedio. Puertas correderas. 120x40x60 cms.	755,-
	121AM03	Armario pared inox. estante intermedio. Puertas correderas. 160x40x60 cms.	913,-
	121AM04	Armario pared inox. estante intermedio. Puertas correderas. 180x40x60 cms.	997,-

Distintos modelos trabajados en acero inoxidable 18/10.

Gran variedad de medidas y combinaciones en todas las referencias. Consúltenos y hallaremos respuesta a sus necesidades.

Modelo	Ref.	Descripción	Precio
	121MI01	Mesa inoxidable central con estante inferior. 80x60. 85 cms. altura	520,-
	121MI02	Mesa inoxidable central con estante inferior. 100x60. 85 cms. altura	520,-
	121MI03	Mesa inoxidable central con estante inferior. 120x60. 85 cms. altura	528,-
	121MI04	Mesa inoxidable central con estante inferior. 140x60. 85 cms. altura	597,-
	121MI05	Mesa inoxidable central con estante inferior. 160x60. 85 cms. altura	605,-
	121MI06	Mesa inoxidable central con estante inferior. 180x60. 85 cms. altura	698,-
	121MI07	Mesa inoxidable central con estante inferior. 200x60. 85 cms. altura	726,-
	121MI08	Mesa inoxidable central con estante inferior. 240x60. 85 cms. altura	851,-
	121MI10	Mesa inoxidable central con estante inferior. 80x70. 85 cms. altura	541,-
	121MI11	Mesa inoxidable central con estante inferior. 100x70. 85 cms. altura	541,-
	121MI12	Mesa inoxidable central con estante inferior. 120x70. 85 cms. altura	555,-
	121MI13	Mesa inoxidable central con estante inferior. 140x70. 85 cms. altura	651,-
	121MI14	Mesa inoxidable central con estante inferior. 160x70. 85 cms. altura	658,-
	121MI15	Mesa inoxidable central con estante inferior. 180x70. 85 cms. altura	775,-
	121MI16	Mesa inoxidable central con estante inferior. 200x70. 85 cms. altura	782,-
	121MI17	Mesa inoxidable central con estante inferior. 240x70. 85 cms. altura	916,-
		121MP01	Mesa inox. con peto y estante inferior. 80x60. 85 cms. altura
121MP02		Mesa inox. con peto y estante inferior. 100x60. 85 cms. altura	522,-
121MP03		Mesa inox. con peto y estante inferior. 120x60. 85 cms. altura	539,-
121MP04		Mesa inox. con peto y estante inferior. 140x60. 85 cms. altura	582,-
121MP05		Mesa inox. con peto y estante inferior. 160x60. 85 cms. altura	591,-
121MP06		Mesa inox. con peto y estante inferior. 180x60. 85 cms. altura	741,-
121MP07		Mesa inox. con peto y estante inferior. 200x60. 85 cms. altura	749,-
121MP08		Mesa inox. con peto y estante inferior. 240x60. 85 cms. altura	933,-
121MP10		Mesa inox. con peto y estante inferior. 80x70. 85 cms. altura	576,-
121MP11		Mesa inox. con peto y estante inferior. 100x70. 85 cms. altura	576,-
121MP12		Mesa inox. con peto y estante inferior. 120x70. 85 cms. altura	594,-
121MP13		Mesa inox. con peto y estante inferior. 140x70. 85 cms. altura	672,-
121MP14		Mesa inox. con peto y estante inferior. 160x70. 85 cms. altura	687,-
121MP15		Mesa inox. con peto y estante inferior. 180x70. 85 cms. altura	792,-
121MP16		Mesa inox. con peto y estante inferior. 200x70. 85 cms. altura	847,-
121MP17		Mesa inox. con peto y estante inferior. 240x70. 85 cms. altura	978,-
		121MS01	Mesa estandard inox. 2 estantes, incluye 4 cajones y 3 depósitos. 200x100 cms.
	121MS02	Mesa estandard inox. 2 estantes, incluye 4 cajones y 4 depósitos. 240x100 cms.	4.412,-

Distintos modelos trabajados en acero inoxidable 18/10.



Gran variedad de medidas y combinaciones en todas las referencias. Consúltenos y hallaremos respuesta a sus necesidades.

Modelo	Ref.	Descripción	Precio
	121MC01	Cajón accesorio para mesa Modelo 121MI y 121MP. 47x64x14 cms.	195,-
	121MC02	Buc 4 cajones accesorio para mesa Modelo 121MI y 121MP. 53x44x59,5 cms.	628,-
	121MST0	Tapa practicable 2 lados, para depósito Modelo 121MSD0.	159,-
	121MSD0	Depósito acero inox. estandar bajo mesa Modelo 121MS. 70x42x80 cms.	472,-

Mobiliario metálico

Distintos modelos trabajados en acero inoxidable 18/10.

Gran variedad de medidas y combinaciones en todas las referencias. Consúltenos y hallaremos respuesta a sus necesidades.

Modelo	Ref.	Descripción	Precio
	122ES01	Escurreidor mural inoxidable sobrefregadero de 110 cms	611,-
	122ES02	Escurreidor mural inoxidable sobrefregadero de 130 cms	665,-
	122ES03	Escurreidor mural inoxidable sobrefregadero de 150 cms	736,-
	122ES04	Escurreidor mural inoxidable sobrefregadero de 200 cms	1.197,-
	122LMM0	Lavamanos mural con pulsador temporizado 50x45x20	354,-
	122LMM1	Lavamanos mural con pulsador temporizado 40x33x20	343,-

Distintos modelos trabajados en acero inoxidable 18/10.







Gran variedad de medidas y combinaciones en todas las referencias. Consúltenos y hallaremos respuesta a sus necesidades.

Modelo	Ref.	Descripción	Precio
	122	Fregadero de acero inox. 18/10, cuba embutida con válvula de desagüe y tubo rebosadero incorporado. Montado sobre bastidor-soporte con estante inferior.	
	122CU11	Cuba de 50x40. 25 cms. de fondo. Bastidor-soporte Mod. 122. de 50x60.	633,-
	122CU12	Cuba de 50x50. 30 cms. de fondo. Bastidor-soporte Mod. 122. de 70x60.	708,-
	122CU13	Cuba de 50x50. 30 cms. de fondo. Bastidor-soporte Mod. 122. de 70x70.	745,-
	122CU14	Cuba de 60x50. 30 cms. de fondo. Bastidor-soporte Mod. 122. de 80x70.	911,-
	122CU21	Cubas de 40x40. 25 cms. de fondo. Bastidor-soporte Mod. 122. de 100x60.	966,-
	122CU22	Cubas de 50x40. 25 cms. de fondo. Bastidor-soporte Mod. 122. de 120x60.	1.015,-
	122CU23	Cubas de 50x50. 30 cms. de fondo. Bastidor-soporte Mod. 122. de 130x70.	1.145,-
	122CU24	Cubas de 50x50. 30 cms. de fondo. Bastidor-soporte Mod. 122. de 120x70.	1.161,-
	122CU25	Cubas de 60x50. 30 cms. de fondo. Bastidor-soporte Mod. 122. de 140x70.	1.484,-
	122ED01	Cubas de 40x40. 25 cms. de fondo. Bastidor-soporte Mod. 122. de 100x60.	771,-
	122ED02	Cubas de 50x40. 25 cms. de fondo. Bastidor-soporte Mod. 122. de 120x60.	824,-
	122ED03	Cubas de 50x50. 30 cms. de fondo. Bastidor-soporte Mod. 122. de 130x70.	911,-
	122ED04	Cubas de 50x50. 30 cms. de fondo. Bastidor-soporte Mod. 122. de 120x70.	953,-
	122ED05	Cubas de 60x50. 30 cms. de fondo. Bastidor-soporte Mod. 122. de 140x70.	1.076,-
	122ED06	Cubas de 40x40. 25 cms. de fondo. Bastidor-soporte Mod. 122. de 140x60.	1.088,-
	122ED07	Cubas de 50x40. 25 cms. de fondo. Bastidor-soporte Mod. 122. de 160x60.	1.167,-
	122ED08	Cubas de 50x50. 30 cms. de fondo. Bastidor-soporte Mod. 122. de 180x60.	1.298,-
	122ED09	Cubas de 50x50. 30 cms. de fondo. Bastidor-soporte Mod. 122. de 180x70.	1.391,-
	122ED10	Cubas de 60x50. 30 cms. de fondo. Bastidor-soporte Mod. 122. de 210x70.	1.788,-
	122EI01	Cubas de 40x40. 25 cms. de fondo. Bastidor-soporte Mod. 122. de 100x60.	769,-
	122EI02	Cubas de 50x40. 25 cms. de fondo. Bastidor-soporte Mod. 122. de 120x60.	824,-
	122EI03	Cubas de 50x50. 30 cms. de fondo. Bastidor-soporte Mod. 122. de 130x70.	911,-
	122EI04	Cubas de 50x50. 30 cms. de fondo. Bastidor-soporte Mod. 122. de 120x70.	953,-
	122EI05	Cubas de 60x50. 30 cms. de fondo. Bastidor-soporte Mod. 122. de 140x70.	1.076,-
	122EI06	Cubas de 40x40. 25 cms. de fondo. Bastidor-soporte Mod. 122. de 140x60.	1.088,-
	122EI07	Cubas de 50x40. 25 cms. de fondo. Bastidor-soporte Mod. 122. de 160x60.	1.167,-
	122EI08	Cubas de 50x50. 30 cms. de fondo. Bastidor-soporte Mod. 122. de 180x60.	1.298,-
	122EI09	Cubas de 50x50. 30 cms. de fondo. Bastidor-soporte Mod. 122. de 180x70.	1.391,-
	122EI10	Cubas de 60x50. 30 cms. de fondo. Bastidor-soporte Mod. 122. de 210x70.	1.788,-
	122EM01	Cubas de 50x40. 25 cms. de fondo. Bastidor-soporte Mod. 122. de 200x60.	1.400,-
	122EM02	Cubas de 50x50. 30 cms. de fondo. Bastidor-soporte Mod. 122. de 250x60.	1.628,-
	122EM03	Cubas de 50x50. 30 cms. de fondo. Bastidor-soporte Mod. 122. de 250x70.	1.751,-
	122EM04	Cubas de 60x50. 30 cms. de fondo. Bastidor-soporte Mod. 122. de 260x70.	1.964,-

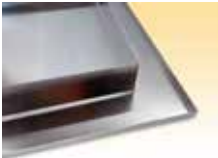
Amplia gama de artículos diversos y complementarios para facilitar su labor profesional.

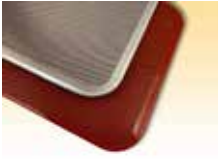
Modelo	Ref.	Descripción	Precio
	123CI20	Caldero inoxidable, cónico fondo plano, con asas. Ø 20. 2 lts.	40,30
	123CI25	Caldero inoxidable, cónico fondo plano, con asas. Ø 25. 3 lts.	44,60
	123CI30	Caldero inoxidable, cónico fondo plano, con asas. Ø 30. 5 lts.	53,--
	123CI35	Caldero inoxidable, cónico fondo plano, con asas. Ø 35. 8 lts.	68,90
	123CI40	Caldero inoxidable, cónico fondo plano, con asas. Ø 40. 13 lts.	74,80
	123CI45	Caldero inoxidable, cónico fondo plano, con asas. Ø 45. 20 lts.	91,70
	123CI50	Caldero inoxidable, cónico fondo plano, con asas. Ø 50. 25 lts.	102,30
	123CI60	Caldero inoxidable, cónico fondo plano, con asas. Ø 60. 45 lts.	268,50
123CI70	Caldero inoxidable, cónico fondo plano, con asas. Ø 70. 65 lts.	328,30	
	124CA20	Cazo aluminio, cónico fondo plano y con mango. Ø 20. 2 lts.	36,--
	124CA24	Cazo aluminio, cónico fondo plano y con mango. Ø 24. 4 lts.	43,--
	124CI16	Cazo inoxidable, cónico fondo plano y con mango. Ø 16. 1 lt.	28,--
	124CI18	Cazo inoxidable, cónico fondo plano y con mango. Ø 18. 1,5 lts.	31,--
	124CI20	Cazo inoxidable, cónico fondo plano y con mango. Ø 20. 2 lts.	34,--
	124CI22	Cazo inoxidable, cónico fondo plano y con mango. Ø 22. 3 lts.	37,--
	124CI24	Cazo inoxidable, cónico fondo plano y con mango. Ø 24. 4 lts.	47,--
	125C016	Colador chino acero inoxidable. 16 Ø	18,50
	125C020	Colador chino acero inoxidable. 20 Ø	21,--
	125C024	Colador chino acero inoxidable. 24 Ø	26,--
	126VD28	Batidor inoxidable manual de 12 varillas delgadas. Largo 25 cms.	7,20
	126VD30	Batidor inoxidable manual de 12 varillas delgadas. Largo 30 cms.	8,40
	126VD35	Batidor inoxidable manual de 12 varillas delgadas Largo 35 cms.	9,40
	126VD40	Batidor inoxidable manual de 12 varillas delgadas Largo 40 cms.	9,60
	126VD45	Batidor inoxidable manual de 12 varillas delgadas Largo 45 cms.	11,50
	126VD50	Batidor inoxidable manual de 12 varillas delgadas Largo 50 cms.	11,60
	126VG28	Batidor inoxidable manual de 8 varillas gruesas. Largo 25 cms.	8,20
	126VG30	Batidor inoxidable manual de 8 varillas gruesas. Largo 30 cms.	8,58
	126VG35	Batidor inoxidable manual de 8 varillas gruesas. Largo 35 cms.	9,69
	126VG40	Batidor inoxidable manual de 8 varillas gruesas. Largo 40 cms.	10,82
	126VG45	Batidor inoxidable manual de 8 varillas gruesas. Largo 45 cms.	11,56
126VG50	Batidor inoxidable manual de 8 varillas gruesas. Largo 50 cms.	12,50	

Amplia gama de artículos diversos y complementarios para facilitar su labor profesional.

Modelo	Ref.	Descripción	Precio
ALUMINIO			
	127BA01	Bandeja aluminio escuadra. 60x40x1cm	13,25
	127BA02	Bandeja aluminio escuadra. 48x31x1 cm	9,57
	127BA11	Faja aro para petaca aluminio 60x40x7 alto	11,36
	127BA12	Faja aro para petaca aluminio 48x31x7 alto	10,64
	127BA04	Bandeja aluminio perforado de 5 canales longitudinales. 60x40. cm.	24,83
	127BA14	Bandeja aluminio perforado de 8 canales transversales. 60x80. cm.	41,10
	127BA05	Bandeja aluminio perforado de 5 canales. 60x40 cm. Revestimiento caucho	35,00
	127BA15	Bandeja aluminio perforado de 8 canales. 60x80 cm. Revestimiento caucho	54,72
	127BA06	Bandeja aluminio perforado plana, marco 60x40	22,84
	127BA16	Bandeja aluminio perforado plana, marco 60x80	41,10
	127BA07	Bandeja aluminio perforado plana, marco, 60x40 cm. Revestimiento caucho	33,00
	127BA17	Bandeja aluminio perforado plana, marco 60x80 cm. Revestimiento caucho	54,72
	127BA08	Bandeja aluminio embutido doble bora 60x40 cm	9,90
	127BA18	Bandeja aluminio embutido doble bora 60x40 cm. Revestimiento caucho	19,95
	127BA09	Bandeja aluminio perforado embutido doble bora 60x40 cm	11,80
	127BA19	Bandeja aluminio perforado embutido doble bora 60x40 . Revestimiento caucho	20,50
	127BA21	Bandeja aluminio al magnesio 2 escuadras para máquina limpiar 60x40, 1,5 mm	16,50
ESTAÑADA			
	127BE01	Bandeja chapa estañada. Electrolítica con bordón. 60x40 cms.	8,97
	127BE02	Bandeja chapa estañada. Electrolítica con bordón. 48x34 cms.	6,24
	127BE04	Bandeja chapa estañada para colines caucho 28x47 cms	18,90
HIERRO			
	127BH01	Bandeja hierro pavonado. Cantos doblados, esquinas soldadas. 60x40x1 cms.	12,80
	127BH02	Bandeja hierro pavonado. 2 cantos doblados. 60x40x1 cms.	9,30
	127BH03	Bandeja hierro pavonado. Embutida, doble bora. 60x40 cms.	9,30
	127BH04	Bandeja hierro aluminizada. Embutida, doble bora. 60x40 cms.	9,30

Amplia gama de artículos diversos y complementarios para facilitar su labor profesional.

Modelo	Ref.	Descripción	Precio
HIERRO			
	127BH07	Bandeja hierro 35 casquillos, madalenas 5 Ø, 60x40 cms.	33,60
	127BH09	Bandeja hierro 35 casquillos, madalenas 5,5 Ø 60x40 cms.	33,60
	127BH11	Bandeja hierro 35 casquillos, madalenas 6 Ø 60x40 cms.	33,60
	127BH13	Bandeja hierro 35 casquillos, madalenas 6,5 Ø 60x40 cms.	33,60
	127BH15	Bandeja hierro 12 casquillos hamburguesas 10,5 Ø 60x40 cms	33,60
	127BH17	Bandeja hierro 15 casquillos hamburguesas 10,5 Ø 60x40 cms	33,60
	127BH19	Bandeja hierro 12 casquillos hamburguesas 12 Ø 60x40 cms	33,60
	127BH21	Bandeja hierro 24 casquillos frankfurt 14x4, 60x40 cms	33,60
	127BH23	Bandeja hierro 15 casquillos frankfurt 16x5,3, 60x40 cms	33,60
	127BH25	Bandeja hierro 30 casquillos madalena valenciana 10,5x4,5, 60x40 cms	33,60
	127BH27	Bandeja hierro 20 casquillos madalena valenciana 12x5,5, 60x40 cms	33,60
	127BH29	Bandeja hierro 35 casquillos madalena cuadrada 6x6, 60x40 cms	40,80
INOXIDABLE			
	127BI01	Reja inoxidable 60x40 cms. Varilla Ø 4 mm.	21,00
	127BI03	Candidera inox. soldada 60x40x6	48,00
	127BI05	Reja inox. para escurrir 60x40x6 con patas	48,00
	127BI07	Bandeja exposición, inoxidable brillante, 60x40	25,40
	127BI09	Bandeja exposición, inoxidable brillante, 30x40	13,90
		127BI11	Pincho inoxidable Panettone simple, 40 cm
127BI12		Pincho inoxidable Panettone simple, 60 cm	2,53
127BI13		Pincho inoxidable Panettone doble, 40 cm	5,18
127BI14		Pincho inoxidable Panettone doble, 60 cm	5,30

Amplia gama de artículos diversos y complementarios para facilitar su labor profesional.

**Para bandejas anodizadas en plata, oro o negro,
existe la posibilidad de fabricación en cualquier medida necesaria**

Modelo	Ref.	Descripción	Precio
MOLDES			
	127BP40	Batería pan 3 moldes con tapa. 40x12x12	85,90
	127BP30	Batería pan 3 moldes con tapa. 30x10x10	75,00
	127BP20	Batería pan 3 moldes con tapa. 20x10x10	61,70
	127BP41	Batería pan 3 moldes con tapa. Revestimiento de caucho. 40x12x12	127,00
	127BP31	Batería pan 3 moldes con tapa. Revestimiento de caucho. 30x10x10	106,00
	127BP21	Batería pan 3 moldes con tapa. Revestimiento de caucho. 20x10x10	89,70
	127MP40	Molde unitario tapa corredera 40x12x12	45,50
	127MP30	Molde unitario tapa corredera 30x10x10	38,90
	127MP20	Molde unitario tapa corredera 20x10x10	34,70
	127MP41	Molde unitario tapa corredera. Revestimiento de caucho. 40x12x12	53,60
	127MP31	Molde unitario tapa corredera. Revestimiento de caucho. 30x10x10	44,70
	127MP21	Molde unitario tapa corredera. Revestimiento de caucho. 20x10x10	43,40
ALUMINIO ANODIZADO			
	127BP01	Bandeja aluminio anodizado plata 60x40 cms	20,68
	127BP02	Bandeja aluminio anodizado plata 30x40 cms	12,00
	127BP03	Bandeja aluminio anodizado plata 25,5x30 cms	9,36
	127BP04	Bandeja aluminio anodizado plata 21x27,5 cms	8,90
	127BP05	Bandeja aluminio anodizado plata 17,5x25,5 cms	6,25
	127BP06	Bandeja aluminio anodizado plata 60x20 cms	15,61
	127BP07	Bandeja aluminio anodizado plata 60x15 cms	15,36
	127B001	Bandeja aluminio anodizado oro 60x40 cms	22,35
	127B002	Bandeja aluminio anodizado oro 30x40 cms	12,96
	127B003	Bandeja aluminio anodizado oro 25,5x30 cms	9,86
	127B004	Bandeja aluminio anodizado oro 21x27,5 cms	8,91
	127B005	Bandeja aluminio anodizado oro 17,5x25,5 cms	6,50
	127B006	Bandeja aluminio anodizado oro 60x20 cms	16,00
	127B007	Bandeja aluminio anodizado oro 60x15 cms	15,83
	127BN01	Bandeja aluminio anodizado negro 60x40 cms	25,12
	127BN02	Bandeja aluminio anodizado negro 30x40 cms	14,90
	127BN03	Bandeja aluminio anodizado negro 25,5x30 cms	11,38
	127BN04	Bandeja aluminio anodizado negro 21x27,5 cms	10,43
	127BN05	Bandeja aluminio anodizado negro 17,5x25,5 cms	7,84
	127BN06	Bandeja aluminio anodizado negro 60x20 cms	16,88
	127BN07	Bandeja aluminio anodizado negro 60x15 cms	15,61

Amplia gama de artículos diversos y complementarios para facilitar su labor profesional.

**Para bandejas anodizadas en plata, oro o negro,
existe la posibilidad de fabricación en cualquier medida necesaria**

Modelo	Ref.	Descripción	Precio
ALUMINIO ANODIZADO			
	127BN09	Bandeja aluminio anodizado negro 17x59 cms. Exponedor de 7 bocadillos	19,00
	127BN10	Bandeja aluminio anodizado negro 10X39 cms. Exponedor de 4 bocadillos	18,20
LÁMINAS DE SILICONA			
	127LB00	M ² lámina de silicona blanca, no transpirable, para pastelería.	38,50
	127LB64	Lámina de silicona blanca, no transpirable, para pastelería. 60x40 cms.	9,24
	127LB68	Lámina de silicona blanca, no transpirable, para pastelería. 60x80 cms.	18,48
	127LM64	Lámina teflón marrón, no transpirable, para pastelería. 60x40 cms.	6,40
	127LT00	M ² lámina de silicona roja, transpirable, para panadería.	35,50
	127LR64	Lámina de silicona roja, transpirable, para panadería. 60x40 cms.	8,50
	127LR68	Lámina de silicona roja, transpirable, para panadería. 60x80 cms.	17,00
	127LS01	Clip inoxidable para sujetar láminas de silicona.	0,49

Amplia gama de artículos diversos y complementarios para facilitar su labor profesional.

Modelo	Ref.	Descripción	Precio
	127GA01	Gancho inoxidable para extracción bandejas del horno. 32 cms.	27,00
	127GA02	Gancho inoxidable para extracción bandejas del horno. 62 cms.	39,50
	127GA03	Gancho inoxidable para extracción bandejas del horno. 100 cms.	63,80
	127GU01	Par de guantes anti-calóricos sin malla.	29,00
	127GU02	Par de guantes anti-calóricos con malla.	49,80
	127RC02	Recubrir caucho rojo a bandeja usada 60x40	12,50
	127RC04	Recubrir caucho rojo a bandeja usada 60x80	16,60
	127PP16	Disco porta pasteles, patas plegables. 16 Ø	1,11
	127PP20	Disco porta pasteles, patas plegables. 20 Ø	1,44
	127PP24	Disco porta pasteles, patas plegables. 24 Ø	1,94
	127TM64	Tablero madera fenólica 60x40x1,2 cms	9,00
	127TM68	Tablero madera fenólica 60x80x1,2 cms	18,00
	127TML1	Metro lineal tela masera lino. Ancho 60 cms	8,24
	127TML3	Metro lineal tela masera lino cosida. Ancho 60 cms	10,82

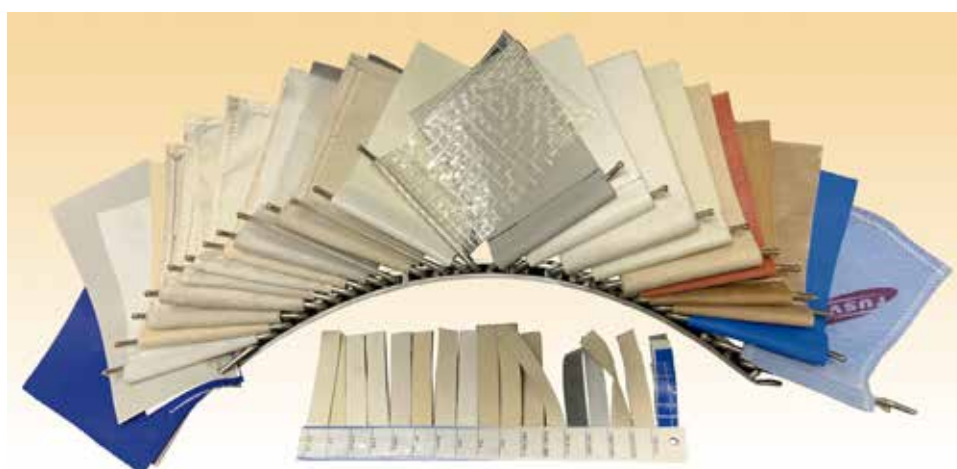

Posibilidad de fabricar cualquier tipo de funda, lona cargador, tela masera, bolsas reposadoras, bandas laminadora, bandas divisora automática, bandas formadoras, etc. a medida para todos los modelos de máquinas de panadería y pastelería

Toda la variedad de maquinaria necesaria como complemento indispensable, para desarrollar una actividad altamente productiva y específica en el entorno profesional de la panadería y la pastelería.





Modelo	Ref.	Descripción	Precio
	128IM04	Inyectora de cubo de sobremesa. Dosificador graduable. Capacidad 3 lt.	225,-
	128IM03	Inyectora de cubo de sobremesa. Dosificador graduable. Capacidad 5 lt.	245,-
	128IM02	Inyectora de cubo de sobremesa. Dosificador graduable. Capacidad 10 lt.	270,-
	128IM06	Cubo recambio plástico. Capacidad: 3, 5 ó 10 lt.	6,-
	128IM01	Dosificador manual sobremesa. Inoxidable de 9 lt. Tres boquillas. Máx. 70 grs. 90 ML	832,-
	128BS01	Batidora de sobremesa Kitchen-AID. Levanta cabezal. 4,8 lt. Artisan	715,-
	128BS02	Batidora de sobremesa Kitchen-AID. Levanta perol. 4,8 lt. Profesional	905,-
	128BS04	Batidora de sobremesa. Con temporizador. Tres velocidades mecánicas. 7 lt.	1.275,-
	128MN01	Montadora de nata. Acero inoxidable. Monofásica. Capacidad 5 lt.	2.160,-
	128MN02	Montadora de nata. Acero inoxidable. Trifásica. Capacidad 5 lt.	2.160,-

Toda la variedad de maquinaria necesaria como complemento indispensable, para desarrollar una actividad altamente productiva y específica en el entorno profesional de la panadería y la pastelería.

Modelo	Ref.	Descripción	Precio
	128AE05	Amasadora espiral. 1 velocidad. Monofásica. 4,5 Kgs. de harina, 7 Kgs. masa.	1.518,-
	128AE11	Amasadora espiral. 1 velocidad. Monofásica. 11 Kgs. de harina, 18 Kgs. masa.	1.936,-
	128AE16	Amasadora espiral. 1 velocidad. Monofásica. 16 Kgs. de harina, 25 Kgs. masa.	2.255,-
	128AE23	Amasadora espiral. 2 velocidades. Trifásica. 23 Kgs. de harina, 38 Kgs. masa.	2.992,-
	128AE32	Amasadora espiral. 2 velocidades. Trifásica. 32 Kgs. de harina, 50 Kgs. masa.	4.394,-
	128AM03	Amasadora de brazos con pantalla protectora. 2 velocidades. 25 Kgs.	8.993,-
	128AM05	Amasadora de brazos con pantalla protectora. 2 velocidades. 50 Kgs.	12.983,-
	128AM08	Amasadora de brazos con pantalla protectora. 2 velocidades. 80 Kgs.	15.609,-
	128AM10	Amasadora de brazos con pantalla protectora. 2 velocidades. 125 Kgs.	19.338,-
	128AM12	Amasadora de brazos con pantalla protectora. 2 velocidades. 150 Kgs.	21.796,-
	128BP20	Batidora planetaria. Tres velocidades mecánicas. Capacidad 20 lts.	3.150,-
	128BP35	Batidora planetaria. Tres velocidades mecánicas. Capacidad 20/35 lts.	7.125,-
	128BP60	Batidora planetaria. Tres velocidades mecánicas. Capacidad 30/60 lts.	9.750,-
	128BP80	Batidora planetaria. Cuatro velocidades mecánicas. Capacidad 80 lts.	13.498,-
	128DM01	Divisora manual de sobremesa. Cuchillas acero 30 cortes x 75 grs. (mín. 20 grs)	1.840,-
	128DM03	Divisora manual de sobremesa con volquete. Cuchillas acero 30 cortes x 150 grs. (mín. 40 grs)	2.860,-
	128DM02	Divisora manual de pie. Cuchillas acero 30 cortes x 75 grs. (mín. 20 grs)	2.320,-
	128DM04	Divisora manual de pie con volquete. Cuchillas acero 30 cortes x 150 grs. (mín. 40 grs)	3.184,-
	128DM05	Divisora manual de pie con volquete. Cuchillas acero 30 cortes x 365 grs. (mín. 180 grs)	4.040,-
	128DM06	Divisora manual de pie con volquete. Cuchillas acero 20 cortes x 550 grs.	3.920,-
	128DM07	Divisora manual de pie con volquete. Cuchillas acero 15 cortes x 730 grs.	3.920,-
128DM08	Divisora manual de pie con volquete. Cuchillas acero 10 cortes x 1.100 grs.	3.920,-	

DESCATALOGADO TEMPORALMENTE

Toda la variedad de maquinaria necesaria como complemento indispensable, para desarrollar una actividad altamente productiva y específica en el entorno profesional de la panadería y la pastelería.





Modelo	Ref.	Descripción	Precio
	128LM01	Laminadora sobremesa. Lonas 500x950 mm sin fin. Funcionamiento manual.	4.949,-
	128LM02	Laminadora de pie. Lonas 600x1300 mm sin fin. Fun. mixto, manual y a pedal.	6.508,-
	128M050	Molino rallador. 3 tamizes: azúcar, pan, polvo de almendras o migas. 50 Kg/hora.	1.218,-
	128RE01	Rebanadora de pan de sobremesa. Corte 14/16/18. Ancho útil 430 mm.	3.031,-
	128RE02	Rebanadora de pan con pie. Corte 14/16/18. Ancho útil 430 mm.	3.295,-

**DESCATALOGADO
TEMPORALMENTE**

Amplia gama de artículos diversos y complementarios para facilitar su labor profesional.
Fabricamos cualquier accesorio para todas las batidoras o amasadoras existentes en el mercado , a partir de una muestra o de una referencia.

Modelo	Ref.	Descripción	Precio
	129A010	Artesa amasadora inoxidable. Ø 400. 10 Kgs.	651,-
	129A015	Artesa amasadora inoxidable. Ø 450. 15 Kgs.	692,-
	129A020	Artesa amasadora inoxidable. Ø 495. 20 Kgs.	928,-
	129A025	Artesa amasadora inoxidable. Ø 495. 25 Kgs.	944,-
	129A030	Artesa amasadora inoxidable. Ø 550. 30 Kgs.	1.039,-
	129A050	Artesa amasadora inoxidable. Ø 670. 50 Kgs.	1.297,-
	129A070	Artesa amasadora inoxidable. Ø 750. 70 Kgs.	1.569,-
	129A075	Artesa amasadora inoxidable. Ø 770. 75 Kgs.	1.686,-
	129A080	Artesa amasadora inoxidable. Ø 800. 80 Kgs.	1.729,-
	129A100	Artesa amasadora inoxidable. Ø 920. 100 Kgs.	2.277,-
129A125	Artesa amasadora inoxidable. Ø 1020. 125 Kgs.	2.641,-	
129A150	Artesa amasadora inoxidable. Ø 1040. 150 Kgs.	2.785,-	
	131AP00	Pala inoxidable para amasadora. 10 Kg. Ø 22.	289,-
	131AP01	Pala inoxidable para amasadora. 10 Kg. Ø 25.	289,-
	131AP02	Pala inoxidable para amasadora. 20 Kg. Ø 30.	349,-
	131AP03	Pala inoxidable para amasadora. 30 Kg. Ø 35.	385,-
	131AP05	Pala inoxidable para amasadora. 50 Kg. Ø 40.	423,-
	131AP10	Pala inoxidable para amasadora. 100 Kg. Ø 45.	528,-
	131AP15	Pala inoxidable para amasadora. 150 Kg. Ø 50.	599,-
131AP20	Pala inoxidable para amasadora. 200 Kg. Ø 55.	802,-	
	131AH01	Horquilla inoxidable para amasadora. 10 Kg. Ø 22.	331,-
	131AH02	Horquilla inoxidable para amasadora. 20 Kg. Ø 25.	342,-
	131AH03	Horquilla inoxidable para amasadora. 30 Kg. Ø 30.	405,-
	131AH05	Horquilla inoxidable para amasadora. 50 Kg. Ø 35.	471,-
	131AH10	Horquilla inoxidable para amasadora. 100 Kg. Ø 40.	556,-
	131AH15	Horquilla inoxidable para amasadora. 150 Kg. Ø 45.	706,-
131AH20	Horquilla inoxidable para amasadora. 200 Kg. Ø 50.	771,-	
	134CI01	Cazuela inoxidable divisora 30 cortes x 75 gr. Ø 240x52 mm (alto, med. interior)	175,-
	134CI03	Cazuela inoxidable divisora 30 cortes x 150 gr. Ø 310x64 mm (alto, med. interior)	252,-
	134CI07	Cazuela inoxidable divisora 30 cortes x 365 gr. Ø 413x84 mm (alto, med. interior)	328,-
	134CA01	Cazuela aluminio divisora 30 cortes x 75 gr. Ø 240x52 mm (alto, med. interior)	193,-
	134CA03	Cazuela aluminio divisora 30 cortes x 150 gr. Ø 320x64 mm (alto, med. interior)	276,-
	134CA07	Cazuela aluminio divisora 30 cortes x 365 gr. Ø 411x90 mm (alto, med. interior)	328,-
	136CL01	Cuentalitros electrónico con lector de temperatura del agua	873,-

Amplia gama de artículos diversos y complementarios para facilitar su labor profesional.
Fabricamos cualquier accesorio para todas las batidoras o amasadoras existentes en el mercado , a partir de una muestra o de una referencia.







Modelo	Ref.	Descripción	Precio
	128MN05	inyector de aire a perol batidora para montar nata	229,-
	130PB10	Perol batidora inoxidable. Ø 162 x 160 mm. 10 lts.	510,-
	130PB12	Perol batidora inoxidable. Ø 250 x 280 mm. 12 lts.	510,-
	130PB15	Perol batidora inoxidable. Ø 274 x 320 mm. 15 lts.	601,-
	130PB20	Perol batidora inoxidable. Ø 292 x 320 mm. 20 lts.	615,-
	130PB25	Perol batidora inoxidable. Ø 335 x 350 mm. 25 lts.	640,-
	130PB30	Perol batidora inoxidable. Ø 350 x 350 mm. 30 lts.	733,-
	130PB35	Perol batidora inoxidable. Ø 367 x 380 mm. 35 lts.	761,-
	130PB40	Perol batidora inoxidable. Ø 400 x 380 mm. 40 lts.	827,-
	130PB45	Perol batidora inoxidable. Ø 400 x 410 mm. 45 lts.	900,-
	130PB50	Perol batidora inoxidable. Ø 400 x 450 mm. 50 lts.	966,-
	130PB60	Perol batidora inoxidable. Ø 440 x 450 mm. 60 lts.	997,-
	130PB80	Perol batidora inoxidable. Ø 480 x 505 mm. 80 lts.	1.349,-
130PB81	Perol batidora inoxidable. Ø 550 x 530 mm. 100 lts.	1.548,-	
130PB82	Perol batidora inoxidable. Ø 560 x 600 mm. 125 lts.	1.800,-	
130PB83	Perol batidora inoxidable. Ø 570 x 665 mm. 150 lts.	1.984,-	
	131AG12	Accesorio gancho amasador aluminio. 12 lts.	139,-
	131AG15	Accesorio gancho amasador aluminio. 15 lts.	158,-
	131AG20	Accesorio gancho amasador aluminio. 20 lts.	186,-
	131AG25	Accesorio gancho amasador aluminio. 25 lts.	199,-
	131AG35	Accesorio gancho amasador aluminio. 35 lts.	211,-
	131AG40	Accesorio gancho amasador aluminio. 40 lts.	292,-
	131AG60	Accesorio gancho amasador aluminio. 60 lts.	305,-
	131AG80	Accesorio gancho amasador aluminio. 80 lts.	415,-
	131IG12	Accesorio gancho amasador inoxidable. 12 lts.	273,-
	131IG15	Accesorio gancho amasador inoxidable. 15 lts.	273,-
	131IG20	Accesorio gancho amasador inoxidable. 20 lts.	305,-
	131IG25	Accesorio gancho amasador inoxidable. 25 lts.	326,-
	131IG35	Accesorio gancho amasador inoxidable. 35 lts.	342,-
	131IG40	Accesorio gancho amasador inoxidable. 40 lts.	384,-
	131IG60	Accesorio gancho amasador inoxidable. 60 lts.	474,-
	131IG80	Accesorio gancho amasador inoxidable. 80 lts.	642,-

Amplia gama de artículos diversos y complementarios para facilitar su labor profesional.

Fabricamos cualquier accesorio para todas las batidoras o amasadoras existentes en el mercado , a partir de una muestra o de una referencia.

Modelo	Ref.	Descripción	Precio
	131PA12	Accesorio pala mezcladora aluminio.. 12 lts.	150,-
	131PA15	Accesorio pala mezcladora aluminio.. 15 lts.	172,-
	131PA20	Accesorio pala mezcladora aluminio.. 20 lts.	202,-
	131PA25	Accesorio pala mezcladora aluminio.. 25 lts.	207,-
	131PA35	Accesorio pala mezcladora aluminio.. 35 lts.	225,-
	131PA40	Accesorio pala mezcladora aluminio.. 40 lts.	260,-
	131PA60	Accesorio pala mezcladora aluminio.. 60 lts.	310,-
	131PA80	Accesorio pala mezcladora aluminio.. 80 lts.	435,-
	131PI12	Accesorio pala mezcladora inoxidable. 12 lts.	349,-
	131PI15	Accesorio pala mezcladora inoxidable. 15 lts.	371,-
	131PI20	Accesorio pala mezcladora inoxidable. 20 lts.	379,-
	131PI25	Accesorio pala mezcladora inoxidable. 25 lts.	399,-
	131PI35	Accesorio pala mezcladora inoxidable. 35 lts.	418,-
	131PI40	Accesorio pala mezcladora inoxidable. 40 lts.	521,-
	131PI60	Accesorio pala mezcladora inoxidable. 60 lts.	591,-
	131PI80	Accesorio pala mezcladora inoxidable. 80 lts.	769,-
	131AB12	Accesorio batidor inoxidable. Varilla de 3 mm. 12 lts.	248,-
	131AB15	Accesorio batidor inoxidable. Varilla de 4 mm. 15 lts.	260,-
	131AB20	Accesorio batidor inoxidable. Varilla de 4 mm. 20 lts.	270,-
	131AB25	Accesorio batidor inoxidable. Varilla de 4 mm. 25 lts.	287,-
	131AB35	Accesorio batidor inoxidable. Varilla de 4 mm. 35 lts.	323,-
	131AB40	Accesorio batidor inoxidable. Varilla de 4 mm. 40 lts.	356,-
	131AB60	Accesorio batidor inoxidable. Varilla de 5 mm. 60 lts.	470,-
	131AB80	Accesorio batidor inoxidable. Varilla de 5 mm. 80 lts.	580,-
	131AB82	Accesorio batidor inoxidable. Varilla de 6 mm. 100 lts.	648,-
	131AB84	Accesorio batidor inoxidable. Varilla de 6 mm. 125 lts.	711,-
131AB86	Accesorio batidor inoxidable. Varilla de 6 mm. 150 lts.	776,-	
	131BE40	Batidor emulsionante. Varilla de Ø 8. 40 lts.	556,-
	131BE60	Batidor emulsionante. Varilla de Ø 8. 60 lts.	674,-
	131BE80	Batidor emulsionante. Varilla de Ø 8. 80 lts.	804,-
Accesorios para batidor, gancho o pala			
- Con anclaje hembra o no redondo calibrado			+95,-
Accesorios batidor			
- Aro de refuerzo intermedio			+90,-
- Cabezal todo en inoxidable			+125,-

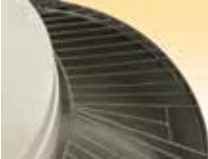
Emparrillados construidos totalmente en acero inoxidable 18/8.
Cuadro con final de carrera, stop y rearme. Maniobra a 24 V. Homologado.

Modelo	Ref.	Descripción	Precio
	133CP00	Cuadro paro-marcha rearme maniobra. 24 V.	273,-
	133CP01	Cuadro paro-marcha con temporizador, rearme maniobra. 24 V.	378,-
	133PA01	Protector inoxidable amasadora homologado. 10 Kg. Cuadro incluido.	960,-
	133PA02	Protector inoxidable amasadora homologado. 20 Kg. Cuadro incluido.	1.106,-
	133PA03	Protector inoxidable amasadora homologado. 30 Kg. Cuadro incluido.	1.250,-
	133PA05	Protector inoxidable amasadora homologado. 50 Kg. Cuadro incluido.	1.590,-
	133PA08	Protector inoxidable amasadora homologado. 80 Kg. Cuadro incluido.	1.760,-
	133PA10	Protector inoxidable amasadora homologado. 100 Kg. Cuadro incluido.	2.040,-
	133PA12	Protector inoxidable amasadora homologado. 125 Kg. Cuadro incluido.	2.500,-
133PA13	Protector inoxidable amasadora homologado. 150 Kg. Cuadro incluido.	2.800,-	
	133PB10	Protector inoxidable batidora homologado. 10 Lts. Cuadro incluido.	664,-
	133PB20	Protector inoxidable batidora homologado. 20 Lts. Cuadro incluido.	664,-
	133PB30	Protector inoxidable batidora homologado. 30 Lts. Cuadro incluido.	788,-
	133PB40	Protector inoxidable batidora homologado. 40 Lts. Cuadro incluido.	820,-
	133PB60	Protector inoxidable batidora homologado. 60 Lts. Cuadro incluido.	1.150,-
	133PB80	Protector inoxidable batidora homologado. 80 Lts. Cuadro incluido.	1.208,-
	133PC01	Protector inoxidable cilindro refinador. 20 Kg. Cuadro incluido.	1.350,-
	133PC02	Protector inoxidable cilindro refinador. 50 Kg. Cuadro incluido.	1.840,-
	133PD01	Protector inoxidable tolva divisora normal. Cuadro incluido.	824,-
	133PD02	Protector inoxidable tolva divisora grande. Cuadro incluido.	1.169,-
133PF01	Protector inoxidable formadora de barras. Cuadro incluido.	853,-	
	133PR01	Protector inoxidable reja refinadora de almendras. Sin cuadro paro-marcha	122,-

2026

Índice de Recambios

Armarios de Fermentación clásica	36
Atemperador	37
Barquillero	38
Batidoras de sobremesa	38 - 40
Cazos y Peroles	41
Cocedor de tocinillos	42
Armarios de Fermentación controlada	42 - 43
Freidoras	44 - 45
Inyectora manual	46 - 48
Montadora de nata	49
Olla eléctrica	50
Cortadora de pan	51
Sierras cortadora de pan	52
Multimarca	53 - 54





RECAMBIOS

RECAMBIOS PARA ARMARIOS DE FERMENTACIÓN DIRECTA "CLÁSICA"

Modelo	Ref.	Descripción	Precio
	ROAF001	Resistencia calor seco, cubeta. 220 V, 1 Kw	51,-
	ROAF002	Resistencia calor seco, cubeta. 220 V, 1 Kw Racor soldado	55,-
	ROAF004	Resistencia vapor, modelo único. 220 V, 1,5 Kw	52,-
	ROAF007	Resistencia "doble m", Tipo S. 220 V, 1,3 Kw	59,-
	ROAF08	Interruptor luminoso	17,-
	ROAF010	Termostato analógico 0° 90°	29,-
	ROAF012	Cubeta inoxidable 24 bandejas 60x40, completa, electrificada	680,-
	ROAF014	Sólo cubeta inoxidable 24B 60x40	398,-



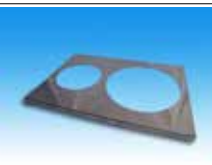
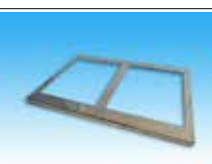

RECAMBIOS

RECAMBIOS ATEMPERADOR







Modelo	Ref.	Descripción	Precio
	ROAT001	Resistencia 1.000 W 220V Monofásica	51,-
	ROAT003	Termostato analógico 0° 90°	29,-
	ROAT005	Piloto rojo monofásico 220V	5,50
	ROAT007	Interruptor monofásico 220V	14,00
	ROAT009	Bandeja aluminio, tapa lisa	30,50
	ROAT011	Bandeja aluminio, agujero/s redondos	51,50
	ROAT013	Bandeja aluminio, agujero/s G/N	51,50

RECAMBIOS

RECAMBIOS BARQUILLERO









Modelo	Ref.	Descripción	Precio
	ROBN001	Resistencia Neuler D-19 cm 600 W 220 V Monofásica	52,-
	ROBN003	Resistencia Neuler D-24 cm 650 W 220 V Monofásica	58,-
	ROBN011	Regulador energía.	46,-
	ROBN021	Brazo maneta inoxidable posición superior	34,-
	ROBN023	Brazo maneta inoxidable posición inferior anilla	41,-

RECAMBIOS BATIDORAS DE SOBREMESA

	ROBS001	Batidor alambre Batidora Kitchen-Aid, 3 lts.	69,-
	ROBS002	Pala plastificada Batidora Kitchen-Aid, 3 lts.	47,-
	ROBS003	Gancho plastificado Batidora Kitchen-Aid, 3 lts.	45,-
	ROBS004	Bol perol inoxidable Batidora Kitchen-Aid, 3 lts.	115,-
	ROBS011	Juego escobillas motor Batidora Kitchen-Aid	25,-
	ROBS021	Batidor alambre Batidora Kitchen-Aid, 4,8 lts.	69,-

RECAMBIOS

RECAMBIOS BATIDORAS DE SOBREMESA

Modelo	Ref.	Descripción	Precio
	ROBS022	Pala plastificada Batidora Kitchen-Aid, 4,8 lts.	47,-
	ROBS023	Gancho plastificado Batidora Kitchen-Aid, 4,8 lts	45,-
	ROBS024	Bol perol inoxidable Batidora Kitchen-Aid, 4,8 lts	125,-
	ROBS041	Batidor alambre. Batidora Kenwood, 6 lts.	70,-
	ROBS042	Batidor reforzado. Batidora Kenwood, 6 lts.	90,-
	ROBS043	Pala teflón gris. Batidora Kenwood, 6 lts.	52,-
	ROBS044	Gancho teflón gris. Batidora Kenwood, 6 lts.	52,-
	ROBS045	Bol perol inoxidable. Batidora Kenwood, 6 lts.aa	112,-
	ROBS046	Juego escobillas motor. Batidora Kenwood	25,-
	ROBS061	Batidor alambre Batidora 7 lts., 3 velocidades mecánicas	110,-



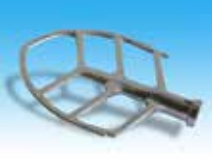

RECAMBIOS

RECAMBIOS BATIDORAS DE SOBREMESA

Modelo	Ref.	Descripción	Precio
	ROBS062	Pala aluminio Batidora 7 lts., 3 velocidades mecánicas	80,-
	ROBS063	Gancho aluminio Batidora 7 lts., 3 velocidades mecánicas	87,-
	ROBS064	Bol perol inoxidable Batidora 7 lts., 3 velocidades mecánicas	119,-
	ROBS066	Protector plástico perol Batidora 7 lts., 3 velocidades mecánicas	86,-
	ROBS068	Interruptor piloto Batidora 7 lts., 3 velocidades mecánicas	35,-
	ROBS070	Tapa superior Batidora 7 lts., 3 velocidades mecánicas	88,-
	ROBS072	Carátula frontal Batidora 7 lts., 3 velocidades mecánicas	43,-
	ROBS074	Timer eléctrico Batidora 7 lts., 3 velocidades mecánicas	62,-

RECAMBIOS

RECAMBIOS CAZOS Y PEROLES

Modelo	Ref.	Descripción	Precio
	ROCP001	Conmutador tres potencias cuadro perol	69,-
	ROCP003	Regulador energía cuadro cazo 4/7 lts.	46,-
	ROCP010	Asa aluminio plastificada, cazo 4/7 lts.	30,-
	ROCP011	Resistencia 220 V Monofásica, cazo 7,5 lts. desmontable. 2 Kw	105,-
	ROCP013	Recipiente aluminio cazo 7,5 lts. desmontable	216,-
	ROCP021	Resistencia 380 V Trifásica, perol 14 lts. 4 Kw	205,-
	ROCP025	Recipiente aluminio perol 14 lts. desmontable	260,-
	ROCP029	Desoldar y soldar resistencia, pulir interior 4 lts.	243,-
	ROCP030	Desoldar y soldar resistencia, pulir interior 7 lts.	271,-
	ROCP031	Desoldar y soldar resistencia, pulir interior perol 14 lts.	593,-
	ROCP033	Desoldar y soldar resistencia, pulir interior perol 25 lts.	791,-
	ROCP035	Desoldar y soldar resistencia, pulir interior perol 40 lts.	938,-









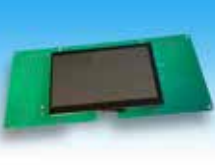

RECAMBIOS

RECAMBIOS COCEDOR DE TOCINILLOS

Modelo	Ref.	Descripción	Precio
	ROCT001	Resistencia, 2 Kw 220 V	59,-
	ROCT003	Termostato analógico, de 0° a 120°	29,-
	ROCT005	Interruptor. Monofásico 220 V	14,-
	ROCT007	Piloto rojo. Monofásico 220 V	5,50
	ROCT009	Bandeja inoxidable pisos	66,-
	ROCT011	Conjunto bandejas inoxidable, 3 pisos	198,-
RECAMBIOS ARMARIOS DE FERMENTACIÓN CONTROLADA			
	ROFC001	Contactador 2 polos	37,-
	ROFC002	Evaporador 20 bandejas. Fermentación controlada	223,-
	ROFC003	Evaporador 40 bandejas. Fermentación controlada	394,-
	ROFC004	Interruptor luminoso	17,-
	ROFC005	Placa de mandos digital 3 fases	550,-
	ROFC006	Placa de mandos digital 4 fases	669,-
	ROFC007	Carátula adhesiva placa de mandos digital	55,-
	ROFC018	Actualización y reparación placa de mandos digital	110,-

RECAMBIOS

RECAMBIOS ARMARIOS DE FERMENTACIÓN CONTROLADA

Modelo	Ref.	Descripción	Precio
	ROFC020	Placa de mandos táctil DAVFER	936,-
	ROFC007	Sonda nivel agua	22,-
	ROFC008	Resistencia calor seco. 220 V. 0,5m Kw	36,-
	ROFC009	Resistencia vapor. 220 V. 0,75 Kw	58,-
	ROFC010	Sonda humedad	162,-
	ROFC011	Sonda temperatura	14,-
	ROFC012	Ventilador 220 V. Monofásico	36,-
	ROFC013	Electroválvula agua	19,-
	ROFC014	Cubeta inoxidable agua	117,-
	ROFC015	Rueda goma 360°	28,-
	ROFC016	Rueda goma con freno	34,-

RECAMBIOS

RECAMBIOS FREIDORA

Modelo	Ref.	Descripción	Precio
	ROFR000	Resistencia 2 módulos (antigua) 220 V	143,-
	ROFR001	Resistencia 2 módulos (antigua) 380 V	143,-
	ROFR002	Resistencia unitaria, modelo único 220 V. 1,85 Kw	40,-
	ROFR003	Resistencia + cuadro completa, 220 V. Trifásica. 5,5 Kw	382,-
	ROFR005	Resistencia + cuadro completa, 380 V. Trifásica. 5,5 Kw	382,-
	ROFR004	Resistencia + cuadro completa, 220/380 V. Trifásica. 7,4 Kw	482,-
	ROFR006	Contactor, Trifásico 220 V	52,-
	ROFR007	Termostato 0° hasta 210°	29,-
	ROFR008	Termostato seguridad 240° Reset.	26,-
	ROFR011	Resistencia unitaria 8 DONNUTS 220 V. 1,7 Kw	52,-
	ROFR013	Resistencia + cuadro completa. 8 DONNUTS 220 V. Trifásica. 5 Kw	382,-
	ROFR015	Resistencia + cuadro completa. 8 DONNUTS 380 V. Trifásica. 5 Kw	382,-
	ROFR021	Reja 1ª volteo. 8 DONNUTS	73,-
	ROFR022	Reja 2ª volteo. 8 DONNUTS	73,-
	ROFR023	Reja 3ª escurridora. 8 DONNUTS	73,-

RECAMBIOS FREIDORA

Modelo	Ref.	Descripción	Precio
	ROFR024	Reja 4ª glasear. 8 DONNUTS	73,-
	ROFR025	Juego 4 rejas completo. 8 DONNUTS	292,-
	ROFR026	Bandeja última, aluminio perforado. 8 DONNUTS	16,-
	ROFR031	Recipiente inoxidable cuadrado 40x40 cm	258,-
	ROFR033	Recipiente inoxidable cuadrado 50x50 cm	289,-
	ROFR035	Recipiente inoxidable rectangular 100x50 cm	410,-
	ROFR041	Resistencia candela. 8 DONNUTS Ø 29, 2 Kw	65,-
	ROFR042	Resistencia candela. 4 DONNUTS Ø 29, 1 Kw	55,-
	ROFR051	Recipiente inoxidable redondo, Ø 40 cm	142,-
	ROFR053	Recipiente inoxidable redondo, Ø 50 cm	153,-
	ROFR055	Cesta de escurrir redonda Ø 40 cm	58,-
	ROFR057	Cesta de escurrir redonda Ø 50 cm	61,-



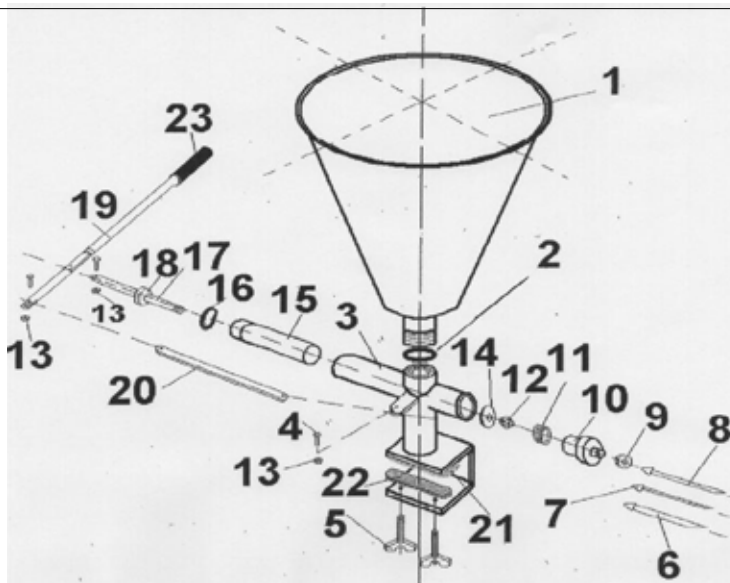







RECAMBIOS INYECTORA MANUAL



Modelo	Ref.	Descripción	Precio
	ROIM001	R. 1 - Tolva inoxidable embudo	162,-
	ROIM002	R. 2 - Junta tórica embudo	2,-
	ROIM003	R. 3 - Chasis inoxidable	243,-
	ROIM004	R. 4 - Tornillo fijación palancas	8,30
	ROIM005	R. 5 - Tornillo fijación chasis	9,30
	ROIM006	R. 6 - Boquilla inoxidable Ø 10 mm	29,-
	ROIM007	R. 7 - Boquilla inoxidable Ø 8 mm	29,-
	ROIM008	R. 8 - Boquilla inoxidable Ø 6 mm	29,-
	ROIM009	R. 9 - Tuerca boquilla	18,40



RECAMBIOS

RECAMBIOS INYECTORA MANUAL

Modelo	Ref.	Descripción	Precio
	ROIM010	R. 10 - Porta-boquillas	83,-
	ROIM011	R. 11 - Muelle válvula	4,75
	ROIM012	R. 12 - Pivote muelle válvula	4,75
	ROIM013	R. 13 - Tuerca tornillo fijación palanca	3,30
	ROIM014	R. 14 - Arandela inoxidable válvula	3,35
	ROIM015	R. 15 - Pistón teflón	45,20
	ROIM016	R. 16 - Junta tórica teflón	2,-
	ROIM017	R. 17 - Eje inoxidable pistón teflón	78,80
	ROIM018	R. 18 - Tuerca eje pistón teflón	21,-
	ROIM019	R. 19 - Maneta cuadrada	72,80
	ROIM020	R. 20 - Pasamano tirante	34,-

RECAMBIOS

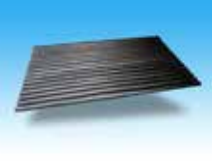
RECAMBIOS INYECTORA MANUAL

Modelo	Ref.	Descripción	Precio
	ROIM021	R. 21- Goma acanalada	4,-
	ROIM022	R. 22 - Chaveta fijación soporte	20,-
	ROIM023	R. 23 - Pomo baquelita para maneta	20,-

RECAMBIOS MONTADORA DE NATA

	ROMN001	Juego discos, estriado salida aire	145,-
	ROMN003	Pala removedora	193,-
	ROMN005	Pala removedora VIMAR	244,-
	ROMN007	Tubo + tuerca	93,-
	ROMN009	Correa "flender" pequeña	18,-
	ROMN011	Correa "flender" grande	22,-
	ROMN013	Correa "flender" VIMAR pequeña	21,-
	ROMN015	Correa "flender" VIMAR grande	28,-
	ROMN017	Cubeta "Copa"	355,-
	ROMN019	Juntas de goma, salida aire. 4 unidades	18,-
	ROMN021	Unidad junta de goma, salida aire.	4,50

RECAMBIOS



RECAMBIOS MONTADORA DE NATA

Modelo	Ref.	Descripción	Precio
	ROMN023	Litro aceite engrase compresor	42,-
	ROMN025	Botellita aceite engrase compresor	9,98
	ROMN027	Compresor aire	365,-
	ROMN029	Interruptor monofásico	24,26
	ROMN031	Interruptor trifásico	30,98
	ROMN033	Motor monofásico 220 V	304,50
	ROMN035	Motor trifásico 220 V / 380 V	212,-
	ROMN037	Juego completo tolva	870,-
	ROMN039	Tapa base inferior galvanizada	32,-

RECAMBIOS OLLA ELÉCTRICA

Modelo	Ref.	Descripción	Precio
	R00E001	Resistencia 600 W 220 V	52,-
	R00E003	Piloto verde, cables 220 V	3,31
	R00E005	Piloto rojo, cables 220 V	3,31
	R00E011	Disco hierro prensa resistencia	8,82
	R00E015	Termostato analógico, 0° a 90°	29,-
	R00E013	Disco aluminio tapa fondo	8,82

RECAMBIOS CORTADORA DE PAN

Modelo	Ref.	Descripción	Precio
	ROSCTTN ROSCTTS	Fleje superior corto, sierra cruzada SIN METÁLICO Fleje inferior largo, sierra cruzada SIN METÁLICO	24,- 24,-
	ROSCTTU	Muelle empujador palanca de arrastre	14,50
	ROSCTTV	Muelle pisador rebanadora de pan	14,50
	ROSCTTW	Fleje nylon sujeción marcos	9,82
	ROSCTUD ROSCTUI	Tensor sierra palillo derecha Tensor sierra palillo izquierda	8,50 8,50
	ROSCTUG	Tensor sierra universal GABARRÓ	8,-
	ROSCTXX	Embolsador, rampa inoxidable	98,-
	ROSCTXY	Pisador sujeción	122,-

RECAMBIOS

RECAMBIOS SIERRAS CORTADORAS DE PAN



Ref.	Descripción	€
ROSCTOP 1	260 mm entre centros Ø 3,5. Tipo P	4,20
ROSCTOJ 2	270 mm entre centros pasador D-3x6. Tipo J	5,50
ROSCTOR 3	260 mm entre centros Ø 5,3. Tipo R	4,20
ROSCTOC 4	285 mm entre centros Ø 5,3. Tipo C	4,20
ROSCTOG 5	Con tensor métrico 5. Tipo G normal	6,00
ROSCTGL 6	Con tensor métrico 5. Tipo G larga	8,60
ROSCTOT 7	257 mm entre centros, D-5,3. Tipo T	4,20
ROSCTTL 8	295 mm entre centros, D-5,5. Tipo TL	5,50
ROSCTCC 9	257 mm entre centros pasador 4. Tipo TCC	6,00
ROSCTCL 10	295 mm entre centros pasador 4. Tipo TCL	6,00

Ref.	Descripción	€
ROSCTDC 11	257 mm entre centros pasador 5x18. Tipo DC	6,00
ROSCTDL 12	295 mm entre centros pasador 5x18. Tipo DL	6,00
ROSCTOB 13	220 mm entre centros M6x50+M5x55 TB	9,00
ROSCTJE 14	316 mm entre centros Ø 5,5. Tipo JE	4,20
ROSCTE1 15	260 mm entre centros, tensor M5 y pasador de 3 mm	7,50
ROSCTE2 16	230 mm entre centros Ø 3,5	4,20
ROSCTCD 17	235 mm entre centros Ø 5,5. Tipo TC	4,20
ROSCT1C 18	263 mm entre centros Ø 5,3. Tipo 1C	4,20
ROSCTE3 19	260 mm entre centros. Pasador de 3 mm	5,50







RECAMBIOS

RECAMBIOS MULTIMARCA

Modelo	Ref.	Descripción	Precio
	RMMLV00	Arandela templada platillos Laminadora VIMAR	19,-
	RMMLV01	Rasqueta superior o inferior sólo nylon Laminadora VIMAR	62,-
	RMMLV02	Muelle tensor rasqueta Laminadora VIMAR	16,-
	RMMLV03	Litro aceite morlina Laminadora VIMAR	20,-
	RMMLV07	Litro aceite térmico cuece cremas	8,-
	RMMLV04	Rasqueta inferior Laminadora KEMPLER	169,-
	RMMLV05	Anclaje aluminio y cojinete mesa Laminadora KEMPLER	102,-
	RMMLV06	Lona algodón Laminadora VIMAR. P. PRAT...	160,-
	RMMLV08	Lona naranjero Laminadora Prat. Rondo ...	180,-
	RMMBV02	Eje de palas Batidora VIMAR 4 BL	414,-
	RMMBV04	Eje de palas Batidora VIMAR 4 E	414,-
	RMMBC06	Eje de palas Batidora P. PRAT CXI	414,-
	RMMBT08	Eje de palas Batidora TAM	414,-
	RMMDV04	Placa divisora Boleadora según muestra	225,-
	RMMDH04	Muelle tapa divisora hidráulica SUPAN	34,-

RECAMBIOS

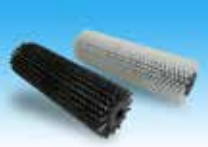
RECAMBIOS MULTIMARCA

Modelo	Ref.	Descripción	Precio
	RMMV001	Caja completa variador potenciómetro de monofásico a trifásico 220 V	968,-
	RMMHS02	Muelle izquierda/derecha puerta modular Horno SALVA	46,-
	RMMMA00	Recipiente cajón inoxidable molino azúcar lustre VIMAR	132,-
	RMMTC00	Resistencia Temperador VIMAR cuello cisne	55,-
	RMMEP01	Cuchilla Escudilladora pie P. Prat 455 mm. entre centros	22,-
RODILLO PUAS METÁLICAS O PLÁSTICO PARA MÁQUINA DE LIMPIAR BANDEJAS			
	ROLB001	Rodillo metálico KD, VIMAR, GABARRÓ, JEROS,..	340,-
	ROLB002	Rodillo plástico KD, VIMAR, GABARRÓ, JEROS,....	305,-
RUEDAS DE CARRO PARA HORNO			
	RORH002	Rueda horno resina fenólica, pletina Ø 80 mm	18,-
	RORH004	Rueda horno resina fenólica, pletina Ø 100 mm	19,50
	RORH006	Rueda horno resina fenólica, tornillo Ø 80 mm	17,50
	RORH008	Rueda horno resina fenólica, tornillo Ø 100 mm	19,-
EMBALAJE			
	EMBAL01	Caja cartón pequeña. 60x10x9	1,13
	EMBAL03	Caja cartón mediana. 61x30x36	2,13
	EMBAL05	Caja cartón grande. 62x41x50	3,40